

EB-Therm 800

Multifunkční digitální termostat se čtyřmi pracovními režimy k montáži na DIN lištu

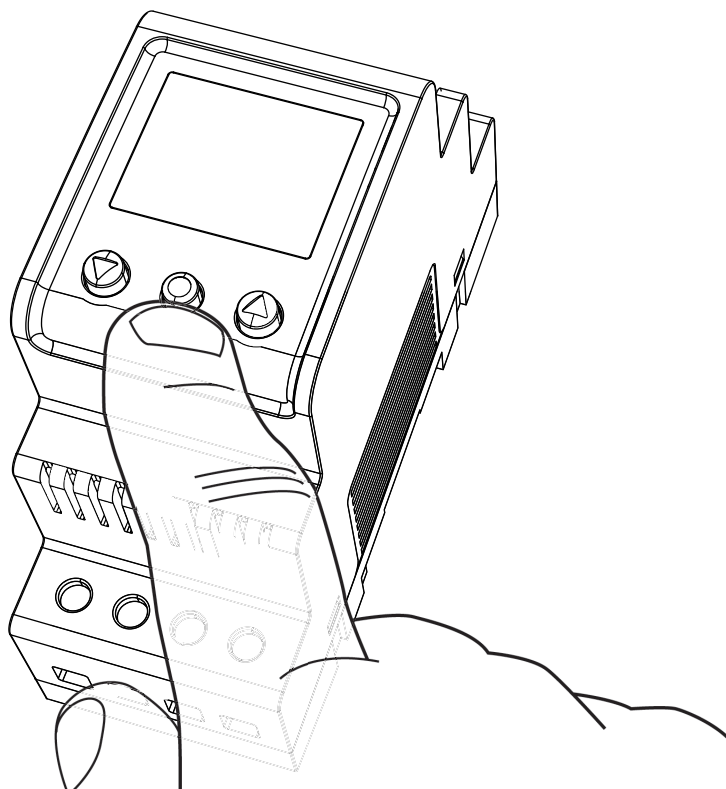

CZ NÁVOD k EB-Therm 800

EB-Therm 800

Děkujeme vám, že jste si vybrali termostat EB-Therm 800 od společnosti Ebeco, a doufáme, že vám bude dobře sloužit po mnoho dalších let.

Jedná se o termostat řízený mikroprocesorem, který má podsvícený displej LCD a je určen k montáži na DIN lištu. Na přední straně má tři ovládací tlačítka. Nabízí výběr ze čtyř pracovních režimů a několika programů se sníženou teplotou pro úsporný provoz. K dispozici je také možnost naprogramování zcela dle Vašich požadavků.





Pro dodržení podmínek záruky musí být produkt nainstalován a obsluhován tak, jak je uvedeno v tomto manuálu. Prosím přečtěte si jej pečlivě. Toto se vztahuje jak na osoby, které termostat instalují, tak na ty, kdo jej budou používat.

Návod obsahuje také informace o vyhledávání závad a technické údaje. S veškerými případnými dotazy se obračejte na svého dodavatele nebo společnost Ebeco.



Termostat musí být instalováno v souladu s platnými předpisy a pod dozorem kvalifikovaného elektrikáře.

Obsah

Obsah balení	
Příslušenství	4
Instalace	5
Termostat	5
Čidlo	5
Úvod	6
Čtyři pracovní režimy	6
Procházení nabídek	7
Spouštěcí nabídka	8
Režim zobrazení	9
Funkce v režimu zobrazení	9
 Pracovní režim	11
Hlavní nabídka	11
Nabídka teploty	11
Programová nabídka	12
Nabídka nastavení systému	15
 Pracovní režim Chlazení	18
Hlavní nabídka	18
Nabídka teploty	18
Programová nabídka	18
Nabídka nastavení systému	21
 Pracovní režim Průmysl	24
Hlavní nabídka	24
Nabídka teploty	24
Programová nabídka	26
Nabídka nastavení systému	27
 Pracovní režim Max/Min	29
Hlavní nabídka	29
Nabídka teploty	29
Programová nabídka	30
Nabídka nastavení systému	31
Vyhledávání závad	34
Technické údaje	35

Obsah balení

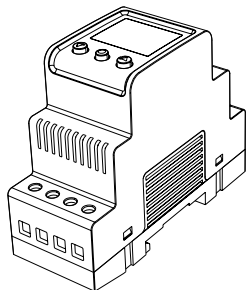

1. Termostat E 85 816 10

2. Stručná příručka

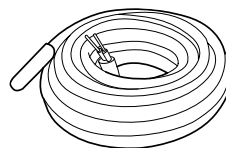

3. Kabelové čidlo 3 m E8581671



Příslušenství

Dle způsobu použití termostatu je možné, že bude potřeba doplnit některé z níže uvedených položek.

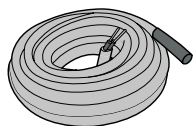

1.

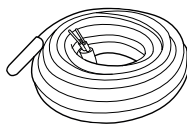

2.

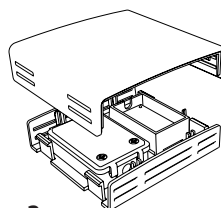

3.

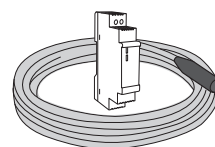

4.

1. Kabelové čidlo 3 m (vysokoteplotní čidlo) E8581673

Tuto položku je nutné použít v případě, že se chystáte regulovat teploty nad +75 °C.

2. Kabelové čidlo 6 m (nizkoteplotní čidlo) E8581684

3. Uzavřené čidlo IP20/IP54 E 8581622

Tuto položku je nutné doplnit v případě, že používáte termostat jako pokojový termostat nebo společně s programem Max/Min pro střešní instalace. Musí být trvale ve stínu, např. na severní nebo stíněné straně. Zajistěte, aby nebyla ovlivňována sálajícím teplem z budovy nebo topného kabelu.

4. Střešní čidlo, E 8935075

Toto čidlo vlhkosti je nutné doplnit v případě střešních instalací, v nichž využíváte funkci vlhkosti v programu Max/Min.

Instalace

Termostat

Termostat EB Therm 800 se musí instalovat na standardní lištu DIN (EN 50022-35) ve standardní skříni s odpovídající třídou ochrany krytem. Termostat EB Therm 800 je zařazen do třídy ochrany IP20 a určen k instalaci v prostředích s teplotami v rozsahu $-20\text{ }^{\circ}\text{C}$ až $+45\text{ }^{\circ}\text{C}$.

Termostat má 14 svorkovnic číslovaných podle následujícího schématu zapojení:

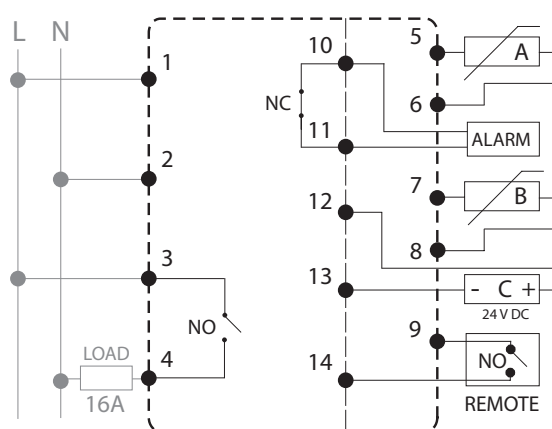

Napájecí fáze a nulový vodič se připojují ke svorkám 1 a 2.

Svorky 3 a 4 jsou určeny pro relé, které ovládá zátěž.

Čidlo A se připojuje ke svorkám 5 a 6.

Čidlo B se připojuje ke svorkám 7 a 8.

Případný externí alarm se připojuje ke svorkám 10 a 11.

Čidlo C (vlhkosti) se připojuje ke svorkám 12 a 13.

Případný dálkový ovladač se připojuje ke svorkám 9 a 14.

Čidlo

Pokud se bude EB Therm 800 používat jako termostat pro podlahové vytápění, zapojte pokojové čidlo jako A a podlahové čidlo jako B. Pokud instalujete podlahu vyžadující ochranu proti přehřívání, zapojte pokojové čidlo jako A a ochranu proti přehřívání jako B.

Podlahové čidlo nainstalujte do instalační trubice "husí krk" uložené v podlaze. Konec trubice musí být zavřen tak, aby umožňoval případnou výměnu čidla.

Pokojevé čidlo umístěte tak, aby nebylo vystaveno přímému slunečnímu světlu ani průvanu. Pokud je pokojové čidlo nainstalováno v přístrojové krabici, musí být uzavřeno tak, aby se zabránilo ovlivňování teploty vzduchu průvanem.

V případě jiných typů provozu a regulace lze čidlo teploty instalovat jako A, B, nebo A+B. Pro provoz typu max./min. lze rovněž nainstalovat čidlo vlhkosti (E89 350 8935075) jako čidlo C. Uvedte umístění tohoto čidla do SPOUŠTĚCÍ NABÍDKY. Pro teploty nad $+75\text{ }^{\circ}\text{C}$ se doporučuje vysokoteplotní čidlo (E85 816 73). Lze připojit pouze jedno vysokoteplotní čidlo. Musí být vždy připojeno jako B ke svorkám 7 a 8.

Úvod

Tento návod je, stejně jako termostat, rozdělen do čtyř pracovních režimů, takže bude stačit, když si přečtete pouze o těch funkcích, které budete používat. Pracovní režim termostatu lze nastavovat pouze ve spouštěcí nabídce, která se zobrazí po prvním spuštění nebo po resetování termostatu (více informací o spouštěcí nabídce najdete na straně 8).

Čtyři pracovní režimy

VYTÁPĚNÍ



Pracovní režim VYTÁPĚNÍ se používá v domácnostech, kancelářích, skladech apod. V tomto pracovním režimu můžete regulovat vytápění v rozsahu teplot +5 °C až +45 °C. Termostat může sloužit jako podlahový termostat, pokojový termostat nebo pokojový termostat s ochranou proti přehřívání pro dřevěné podlahy. Energeticky úsporný program je přizpůsoben především obytnému a kancelářskému prostředí, ale lze ho používat také k regulaci vytápění například ve skladech.

CHLAZENÍ



Pracovní režim CHLAZENÍ se používá v domácnostech, kancelářích, skladech apod. V tomto pracovním režimu funguje termostat jako pokojový termostat na regulaci klimatizace nebo jiného chlazení v rozsahu teplot +5 °C až +45 °C. Energeticky úsporné programy jsou přizpůsobeny především obytnému a kancelářskému prostředí, ale lze je používat také například k chlazení skladů.

PRŮMYSL

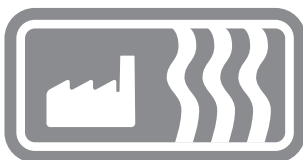

Pracovní režim PRŮMYSL se používá k regulaci teplot v průmyslových procesech, k regulaci vysokých teplot nebo k ochraně citlivých zařízení před mrazem. V tomto režimu lze regulovat teploty v rozsazích -15 °C až +75 °C a 0 °C až +170 °C, nebo omezit rozsah na -10 °C až +15 °C pro účely ochrany proti mrazu. Také lze upravovat teplotní hysterezi a nastavovat horní a spodní teplotní alarmy.

MAX/MIN



Pracovní režim Max/Min se používá především k udržování okapů, svodů a malých zemních ploch bez sněhu a ledu. Rozsah teplot lze nastavovat od -20 °C do +10 °C. V zájmu dosažení nejlepších výsledků a největší úspory energie by se měla používat kombinovaná regulace teploty a vlhkosti v max./min. poloze společně s příslušným střešním čidlem (E 89 350 75).

Procházení nabídek

Funkce termostatu EB Therm 800 jsou uspořádány do systému nabídek a podnabídek. Hlavní nabídka vždy obsahuje tři podnabídky **TEPLOTA**, **PROGRAM** a **SYSTEM**. Pod těmito položkami jsou další volby.

Po prvním spuštění termostatu je nutné nastavit několik nezbytných hodnot v nabídce **SPUŠTĚNÍ** (viz strana 8). Potom se již nabídka **SPUŠTĚNÍ** neobjeví; termostat se vždy spustí v režimu zobrazení (viz strana 9).

Termostat má dva režimy podsvícení: s plnou a poloviční intenzitou. Pokud není po dobu 30 sekund stisknuto žádné tlačítko, podsvícení se vrátí k poloviční intenzitě. Plnou intenzitu lze obnovit stisknutím jednoho ze tří tlačítek; termostat zůstane v režimu zobrazení.

Do nabídek se vstupuje dalším stisknutím tlačítka ● v režimu zobrazení.

Na horním řádku je vždy název nabídky, ve které se nacházíte. K přemísťování kruhového kurzoru použijte tlačítka ▼ a ▲; aktuálně označený řádek bliká. Stisknutím tlačítka ● vyberte označenou možnost. Ve spodní části každé nabídky je možnost **KONEC**, kterou se vrátíte do předchozí nabídky.

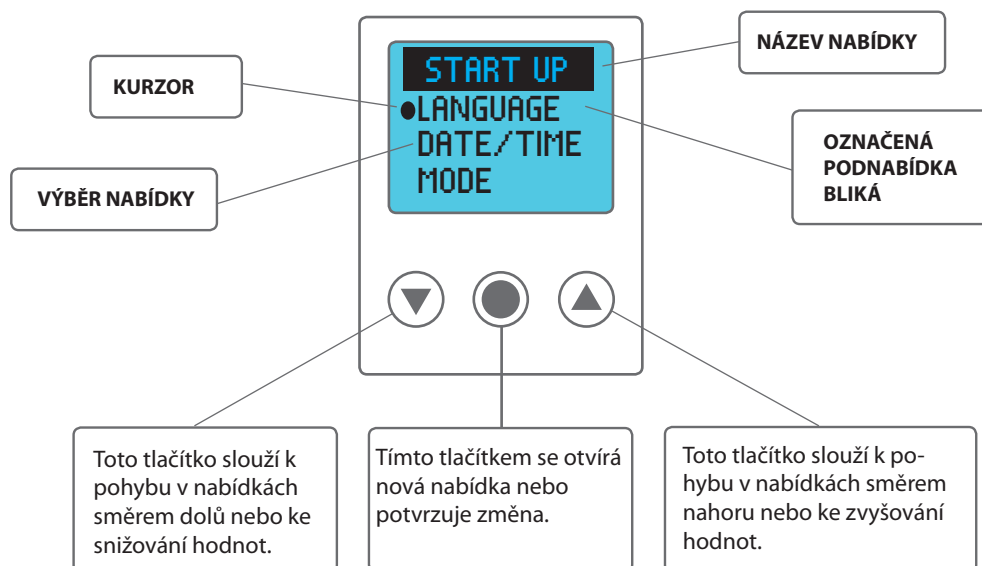

Chcete-li obnovit nastavení termostatu z výroby, použijte funkci **RESET**, která je podrobněji popsána na straně 16.



Spouštěcí nabídka



Spouštěcí nabídka slouží k rychlému a jednoduchému nastavení třech nezbytných parametrů; zobrazuje se pouze po prvním zapnutí termostatu (nebo pokud byl termostat úplně resetován pomocí funkce reset). Začněte volbou jazyka, pokračujte nastavením data a času a nakonec nastavte pracovní režim a čidlo. Šedé nadpisy znamenají názvy nabídek použité v termostatu.

1 Nastavení jazyka JAZYK

Můžete si vybrat z několika jazyků; z výroby je nastavena angličtina. Požadovaný jazyk nastavte procházením nabízených jazyků tlačítky  a  a potvrzením volby tlačítkem .

2 Datum a čas DATUM/ČAS



Datum a čas se musí nastavit proto, aby správně fungovaly funkce programu. Termostat automaticky nastavuje den v týdnu a přechod na letní čas (tuto funkci lze později v případě potřeby vypnout).

Blikající hodnotu lze snížit nebo zvýšit tlačítkem  nebo ; až nastavíte požadovanou hodnotu, potvrďte ji tlačítkem  a začne blikat další hodnota. Opakujte tento postup, dokud nebudou nastaveny všechny hodnoty. Začněte nastavením platného dne, měsíce a roku. Potom nastavte hodiny a minuty.

3 Pracovní režim REŽIM

K dispozici jsou čtyři pracovní režimy: VYTÁPĚNÍ, CHLAZENÍ, PRŮMYSL a MAX/MIN. Pracovní režim lze zvolit pouze ve spouštěcí nabídce a po opuštění této nabídky jej nelze změnit.

Nastavení pro vytápění a chlazení jsou určena k regulaci teploty v domácnostech, kancelářích, skladech nebo podobných prostředích. Průmyslový režim se používá k regulaci v průmyslových procesech, regulaci vysokých teplot nebo k ochraně citlivých zařízení před mrazem. Max/Min se používá především k udržování okapů, svodů a malých zemních ploch bez sněhu a ledu.

Požadovaný pracovní režim nastavte procházením nabízených jazyků tlačítky  a  a potvrzením volby tlačítkem . Až vyberete režim, který nejlépe vyhovuje vašim potřebám, nakonfigurujte čidla pro vaše zařízení. Více informací o nastavení čidla najdete v oddílu popisujícím režim, který jste vybrali.

4 Opuštění spouštěcí nabídky KONEC

Až nastavíte všechny parametry, opusťte spouštěcí nabídku stisknutím tlačítka KONEC; stisknutím tlačítka ANO přejdete přímo do REŽIMU ZOBRAZENÍ, což je „normální“ režim termostatu.

Režim zobrazení

Režim zobrazení je „normálním“ režimem termostatu; v něm se zobrazují a nastavují nejdůležitější parametry, informace o stavu a funkce. Na displeji se vždy střídavě zobrazují nastavené a aktuální hodnoty společně s pracovním režimem a údajem o tom, zda je zařízení zapnuto nebo vypnuto. Nastavená hodnota je požadovaná hodnota, zatímco aktuální hodnota je skutečná teplota nebo vlhkost v daném okamžiku.

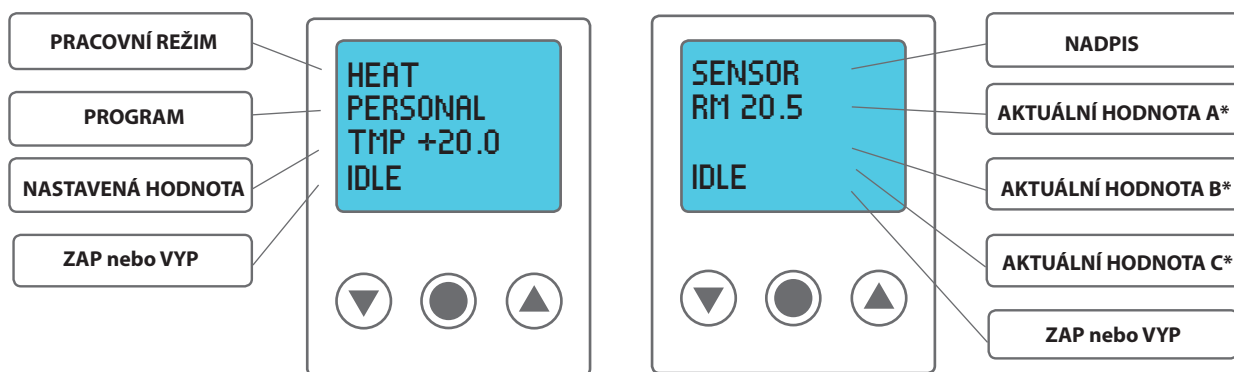

* AKTUÁLNÍ HODNOTA A ukazuje teplotu na čidle A a AKTUÁLNÍ HODNOTA B ukazuje teplotu na čidle B. AKTUÁLNÍ HODNOTA C ukazuje, zda je snímána vlhkost čidlem C. Aktuální hodnoty se zobrazují jen pro čidla, která jsou nainstalována a aktivována.

Funkce v režimu zobrazení

Režim zobrazení obsahuje šest funkcí: PŘEHLED, HLAVNÍ NABÍDKA, DOBA PŘIPOJENÍ, rychlý přístup k nabídce TEPLOTA a nastavené hodnotě, rychlý přístup k nabídce JAZYK a POHOTOVOSTNÍ REŽIM.

Po 30 sekundách od posledního stisknutí tlačítka se termostat vždy vrátí do režimu zobrazení bez ohledu na to, na jakém místě nabídek se nacházíte. Pokud si někdy nebudete jisti, zda jste v požadované nabídce nebo nastavení, vždy můžete nechat termostat, aby se vrátil do režimu zobrazení; v takovém případě se neuloží žádné nastavení (pokud jste nestiskli potvrzovací tlačítko) a budete moci začít znovu od začátku.

Přehled [stiskněte ▼ na 3 s]

Chcete-li rychle a snadno získat přehled o nastavení termostatu, stisknutím tlačítka ▲ na tři sekundy aktivujete funkci přehledu. Potom můžete procházet nastavení termostatu pomocí tlačítek ▼ a ▲. Chcete-li se vrátit do režimu zobrazení, stiskněte tlačítko ● nebo počkejte třicet sekund.

Hlavní nabídka [stiskněte ●]

Když je termostat v režimu zobrazení, stisknutím tlačítka ● přejděte do hlavní nabídky. Z hlavní nabídky můžete přistupovat ke všem nastavením (více informací o hlavní nabídce najdete v oddílu věnovaném vybranému pracovnímu režimu). Chcete-li se vrátit do režimu zobrazení, počkejte třicet sekund nebo zvolte KONEC.

Doba připojení (provozu) [stiskněte ▲]

Chcete-li zobrazit celkovou a dočasnou dobu připojení/provozu*, stiskněte tlačítko ▲, když je termostat v režimu zobrazení. Počítadlo ukazuje celkovou dobu v hodinách, po kterou byl termostat připojen, stejně jako dočasnou dobu, tj. kolik hodin bylo připojeno zařízení od posledního resetování počítadla, podobně jako denní počítadlo kilometrů v automobilu. Doba připojení slouží k výpočtu spotřeby energie** v zařízení.

Dočasné počítadlo se resetuje v NABÍDCE SYSTÉM pod položkami RESET a POČÍTADLO; pokud se obnoví nastavení termostatu z výroby, resetují se obě počítadla. Chcete-li se vrátit do režimu zobrazení, stiskněte tlačítko ● nebo počkejte třicet sekund.

**Doba připojení = doba, po kterou byl termostat aktivován, tj. jak dlouho byl připojen topný nebo chladicí systém.*

***Spotřeba energie (kWh) = instalovaný příkon (kW) x doba připojení (h)*

Rychlý přístup k nastavení jazyka [stiskněte ▲ na 3 s]

Chcete-li změnit nastavení jazyka bez procházení systému nabídek, stiskněte tlačítko ▼, když je termostat v režimu zobrazení. Tím vstoupíte přímo do nabídky jazyka (více informací o nabídce jazyka najdete v oddílu věnovaném vybranému pracovnímu režimu).

Rychlý přístup k nastavení teploty [stiskněte ▼ na 3 s]

Chcete-li rychle změnit nastavení teploty bez procházení systému nabídek, přejděte do režimu zobrazení a na tři sekundy stiskněte tlačítko ▼; tím se dostanete přímo do nastavení teploty (k nastavené hodnotě).

Pohotovostní režim [stiskněte ● na 3 s]

Když je termostat v pohotovostním režimu, neprobíhá regulace teploty a obrazovka je neaktivní, ale hodiny běží jako obvykle a všechna nastavení zůstávají uložena v paměti. *Pamatujte, že termostat je stále napájen ze sítě.*

Pohotovostní režim se aktivuje stisknutím tlačítka ● na tři sekundy z režimu zobrazení; potom budete dotázáni, zda chcete vypnout termostat. Pokud zvolíte ANO, aktivuje se pohotovostní režim; pokud zvolíte NE (nebo vyčkáte třicet sekund), termostat se vrátí do režimu zobrazení. Chcete-li opustit pohotovostní režim, stiskněte jakékoli tlačítko. Tím se vrátíte do režimu zobrazení.

Tímto jsme probrali vše, co je nutné pro přechod přímo do pracovního režimu, v němž budete termostat používat. V příslušných oddílech si můžete přečíst více o všech funkcích a způsobu jejich nastavení tak, aby vám termostat přinesl největší užitek.



Pracovní režim Vytápění

Režim vytápění se používá v domácnostech, kancelářích, skladech apod. V tomto pracovním režimu můžete regulovat vytápění v rozsahu teplot +5 °C až +45 °C. Termostat může sloužit jako podlahový termostat, pokojový termostat nebo pokojový termostat s ochranou proti přehřívání pro dřevěné podlahy. Energeticky úsporný program je přizpůsoben především obytnému a kancelářskému prostředí, ale lze ho používat také k regulaci vytápění například ve skladech.

Hlavní nabídka HLAVNÍ

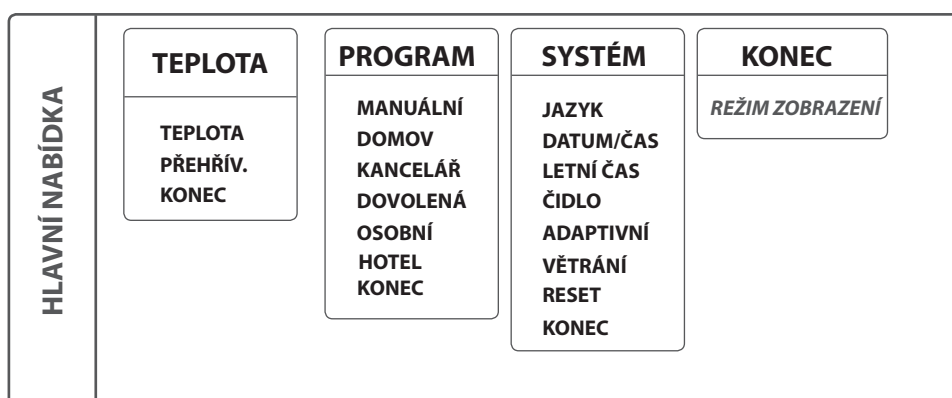

HLAVNÍ NABÍDKA obsahuje tři podnabídky: TEPLOTA, PROGRAM a SYSTÉM, a dále položku KONEC, která vás vrátí do režimu zobrazení.



Nabídka teploty TEPLOTA

Nabídka teploty obsahuje funkce, které se nějakým způsobem přímo týkají regulace teploty. Zde se zadává nastavená hodnota a v případě potřeby ochrana proti přehřívání. Do nabídky teploty se vstupuje volbou TEPLOTA v HLAVNÍ NABÍDCE.

Nastavená hodnota TEPLOTA

Parametr nastavené hodnoty se nachází pod položkou TEPLOTA v nabídce teploty. Nastavte požadovanou teplotu pomocí tlačítek  a  a potvrďte ji stisknutím tlačítka . Nastavenou hodnotu lze zadat s přesností na 0,5 stupně v rozsahu +5 °C až +45 °C; je přednastavena na +22 °C.

Ochrana proti přehřívání PŘEHŘÍV.

Ochrana proti přehřívání funguje jako omezovač teploty podlahy; pokud máte dřevěnou nebo laminátovou podlahu, vždy musíte použít pokojové čidlo s ochranou proti přehřívání, abyste zajistili, že podlahový materiál bude ochráněn před přehřátím a poškozením.

Ochrana proti přehřívání se nachází pod položkou PŘEHŘÍV. v podnabídce TEPLOTA. Omezení lze nastavit v rozsahu od +5 °C do +45 °C. Z výroby je nastavena hodnota +35 °C, při které dosahuje teplota povrchu přibližně +27 °C.





Teplota povrchu je průměrná hodnota a do jisté míry se liší v závislosti na materiálu a tloušťce. Dřevo s větší hustotou (tvrdší) izoluje méně než měkké dřevo, čímž se zvyšuje teplota povrchu. Také platí, že čím tenčí je podlaha, tím vyšší je teplota povrchu.

K ochraně proti přehřívání jsou zapotřebí dvě čidla: pokojové čidlo (čidlo A) a čidlo ochrany proti přehřívání (čidlo B).

Programová nabídka PROGRAM

Inteligentní způsob úspory energie spočívá v přizpůsobení vytápění potřebám během dne, například ve snížení teploty, když nikdo není doma. K dispozici jsou čtyři způsoby snižování teploty: dva přednastavené programy pro domácí nebo kancelářské prostředí, jeden program pro osobní nastavení a program na ochranu proti mrazu. Při programování není třeba uvažovat o době vytápění, protože termostat má adaptivní funkci, která automaticky zohledňuje tento parametr.

Programy se nacházejí v **HLAVNÍ NABÍDCE** pod položkou **PROGRAM**. Chcete-li změnit program, procházejte možnostmi pomocí tlačítek  a  a vyberte jednu z nich tlačítkem . Z výroby je nastaven manuální program, což znamená, že nastavíte požadovanou teplotu (nastavenou hodnotu) a termostat ji bude udržovat.

Program pro domácí prostředí DOMOV

V následujících časech se teplota automaticky snižuje o 5 °C:
Pondělí–Pátek od 08:30 do 15:00 a každý den od 23:00 do 05:00.

Program pro domácí prostředí se nachází pod položkou **PROGRAM** v **HLAVNÍ NABÍDCE**. Pomocí tlačítka  vyberte **DOMOV** a na dvě sekundy se zobrazí hlášení, které potvrzuje aktivaci programu. Aktivní stav programu potom uvidíte i v režimu zobrazení, kde bude na druhém řádku zobrazeno **DOMOV**.

Teplotu lze nastavit v rozsahu od +5 °C do +45 °C. Termostat vychází z teploty nastavené v manuálním programu, která je z výroby nastavena na +22 °C. Pokud změníte teplotu v manuálním programu nebo nastavenou hodnotu v nabídce **TEPLOTA**, termostat bude vycházet z této nové hodnoty a sníží teplotu o +5 °C podle nově nastavené teploty.

Program pro kancelářské prostředí KANCELÁŘ

V době mimo následující časy se teplota automaticky snižuje o 5 °C:
Pondělí–Pátek od 06:00 do 18:00.

Program pro kancelářské prostředí se nachází pod položkou **PROGRAM** v **HLAVNÍ NABÍDCE**. Pomocí tlačítka  vyberte **KANCELÁŘ** a na dvě sekundy se zobrazí hlášení, které potvrzuje aktivaci programu. Aktivní stav programu potom uvidíte i v režimu zobrazení, kde bude na druhém řádku zobrazeno **KANCELÁŘ**.



Teplotu lze nastavit v rozsahu od +5 °C do +45 °C. Termostat vychází z teploty nastavené v manuálním programu, která je z výroby nastavena na +22 °C. Pokud změníte teplotu v manuálním programu nebo nastavenou hodnotu v nabídce **TEPLOTA**, termostat bude vycházet z této nové hodnoty a sníží teplotu o +5 °C podle nově nastavené teploty.

Program dovolené DOVOLENÁ

Tento program je určen k úspoře energie a ochraně proti mrazu v objektech, které jsou dlouhodobě prázdné nebo nevyužívané, například na chalupách a ve skladech, nebo v případech, kdy budete mimo domov déle, než je běžné. Program dovolené lze ovládat dálkovým ovladačem. V nabídce **DOVOLENÁ** lze vybírat ze tří nabízených možností: **AKTIVOVAT**, **ZMĚNIT** a **RESET**.

DOVOLENÁ se nachází pod položkou **PROGRAM** v **HLAVNÍ NABÍDCE**. Teplotu lze nastavit v rozsahu od +5 °C do +20 °C; nastavení z výroby je +12 °C.

AKTIVOVAT

Program se spouští položkou **AKTIVOVAT** a na tomto místě můžete také zvolit, zda se má použít **NASTAVENÍ ČASOVAČE**. Chcete-li spustit program bez funkce časovače, vyberte možnost **NE** a pak bude program aktivní tak dlouho, dokud nebude spuštěn jiný program. Pokud vyberete možnost **ANO**, program zůstane aktivní po zvolenou dobu a potom se termostat vrátí k dříve používanému programu.

Při prvním použití tohoto programu se musí nastavit čas a teplota pod položkou **ZMĚNIT**. Všechna nastavení se ukládají do paměti a neztratí se ani v případě výpadku napájení, ale v takovém případě se musí znovu nastavit hodiny, aby se obnovila normální funkčnost.

ZMĚNIT

Chcete-li změnit nastavení, vyberte možnost **ZMĚNIT**; položka **TEPLOTA** slouží k nastavení teploty, kterou má podle vás termostat udržovat, když je program aktivován, a položka **ČASOVAČ** slouží k nastavení aktuálních časů začátku a konce; položka **DÁLK.OVL.** slouží k aktivaci dálkového ovládání, pokud je nainstalováno.

RESET

K dispozici je také funkce reset, která obnoví nastavení programu z výroby, tedy +12 °C, a odstraní všechna časová nastavení.

DÁLK.OVL.

Program dovolené lze ovládat dálkovým ovladačem. Ovladač se připojuje k příslušné svorkovnici; viz schéma zapojení. Program dovolené se aktivuje sepnutím vstupu dálkového ovládání a deaktivuje se opětovným rozpojením. Potom se termostat vrátí k předchozímu nastavení.

Osobní program [OSOBNÍ]

Manuální nastavení programu umožňuje nastavit čtyři následující události pro každý den a tím optimalizovat spotřebu energie tak, aby přesně vyhovovala vašim potřebám: **PROBUZENÍ**, **PRYČ**, **DOMA** a **NOC**. K dispozici jsou tři možnosti nabídky, z nichž lze vybírat: **AKTIVOVAT**, **ZMĚNIT** a **RESET**.

Osobní program **OSOBNÍ** se nachází pod položkou **PROGRAM** v **HLAVNÍ NABÍDCE**. Teplotu lze nastavit v rozsahu od +5 °C do +45 °C; nastavení z výroby je +22 °C.







AKTIVOVAT

Program se spouští položkou **AKTIVOVAT** a zůstává aktivní, dokud nebude spuštěn jiný program. Všechna nastavení se ukládají do paměti a neztratí se ani v případě výpadku napájení trvajících déle než dva dny, ale v takovém případě se musí znovu nastavit hodiny, aby se obnovila normální funkčnost.

ZMĚNIT

Chcete-li nastavit svůj osobní program, přejděte do nabídky **ZMĚNIT**. Existují různé způsoby, jak nastavit různé události; můžete se rozhodnout pro naprogramování jednotlivých dnů, víkendu (Sobota a Neděle) nebo celého týdne. Zpravidla je nejjednodušší nejprve nastavit celý týden a potom upravit ty dny, které vyžadují odlišné nastavení.

Až určíte jeden nebo více dnů pro určitou událost, nastavte denní čas, ve kterém má událost nastat, a požadovanou teplotu podlahy v tomto čase.

Začněte nastavením času, který bliká. Pomocí tlačítek  a  postupně nastavte čas, ve kterém chcete, aby došlo k události **PROBUZENÍ**. Nejprve nastavte hodiny, potvrďte je tlačítkem , a potom minuty, ty rovněž potvrďte tlačítkem . Přejděte na požadovanou teplotu pro událost **PROBUZENÍ**. Potvrďte ji tlačítkem  a potom se zobrazí **PRYČ**. Opakováním výše uvedených kroků nastavte čas a teplotu a potom se zobrazí **DOMA**. Opakováním výše uvedených kroků nastavte čas a teplotu a potom se zobrazí **NOC**. Opakováním výše uvedených kroků nastavte čas a teplotu.

RESET

K dispozici je také funkce reset, která obnoví nastavení programu z výroby, tedy +22°C, a odstraní všechna časová nastavení.

Program pro hotelová prostředí HOTEL

Tento program umožňuje ovládat vytápění prostřednictvím externích čteček karet s určitou dobou prodlevy, protože termostat má vestavěnou funkci časového relé. Nastavení teploty se automaticky mění při vstupu hotelového hosta do pokoje nebo opuštění pokoje a doba prodlevy je plně nastavitelná, takže lze snadno určit, jak dlouho má být vytápění v provozu poté, co host opustí pokoj.

Hotelový program se nachází pod položkou **PROGRAMY** v **HLAVNÍ NABÍDCE**. Vyberte položku **HOTEL** tlačítkem . Zobrazí se různá nastavení, z nichž můžete sestavit program. Lze vybírat ze tří nastavení: **+VYTÁPĚNÍ**, **NÍZKÁ T.** A **AKTIVOVAT**.

+VYTÁPĚNÍ

Časové relé, Prodleva vypnutí: nastavitelné od 0 do 4 hodin. Nastavení z výroby je 2 hodiny.

NÍZKÁ T.

Nastavená hodnota může být v rozsahu od +5 °C do +20 °C. Nastavení z výroby je +15 °C.

AKTIVOVAT

Program spustíte volbou **AKTIVOVAT** a zůstane aktivní tak dlouho, dokud se nerozhodnete spustit jiný program. Všechna nastavení se ukládají do paměti a neztratí



se ani v případě výpadku napájení trvajících déle než 48 hodin, ale v takovém případě budete muset znovu nastavit hodiny, aby vše opět fungovalo normálně. Na dvě sekundy se zobrazí hlášení potvrzující aktivaci programu. Aktivní stav programu uvidíte i potom, protože na druhém řádku v režimu zobrazení bude zobrazeno **HOTEL**.

VYSOKÁ T.

Nastavená hodnota může být v rozsahu od +5 °C do +45 °C. Termostat reaguje na základě teploty nastavené v manuálním programu, která je z výroby nastavena na +25 °C. Pokud se změní teplota v manuálním programu nebo nastavená hodnota v nabídce **TEPLOTA**, termostat bude reagovat na základě této nové teploty.

DÁLK.OVL.



Hotelový program je ovládán dálkovým ovladačem, například čtečkou karet, který se připojuje k určené svorkovnici. Při uzavření vstupního obvodu ovladače se termostat přepne z nízké na vysokou teplotu. Když se vstupní obvod rozpojí, termostat se po uplynutí nastaveného času vrátí k „nízké“ nastavené hodnotě.

Nabídka nastavení systému SYSTÉM

Pod nastavením systému najdete různé možnosti nastavení, například nastavení jazyka a data, stejně jako funkce na resetování počítadla a úplné obnovení nastavení z výroby. Nastavení systému se nachází pod položkou **SYSTÉM** v **HLAVNÍ NABÍDCE**.

Jazyk JAZYK



Můžete si vybrat z několika jazyků; z výroby je nastavena angličtina.

Požadovaný jazyk nastavte procházením nabízených jazyků tlačítky  a  a potvrzením volby tlačítkem .

Také můžete použít rychlý přístup z režimu zobrazení (stiskněte tlačítko  na tři sekundy). Potom přejdete přímo do nabídky jazyka. Jedná se o praktickou funkci pro případ, že omylem nastavíte špatný jazyk a potom budete mít potíže s opětovným nalezením nabídky jazyka.

Datum a čas DATUM/ČAS

Nastavený čas a datum lze v případě potřeby změnit, například pokud dojde k výpadku napájení termostatu po dobu delší než padesát hodin. Pak se automaticky objeví funkce nastavení.

Nastavení data a času najdete v **HLAVNÍ NABÍDCE** pod položkami **SYSTÉM** a **DATUM/ČAS**. Změňte blikající hodnotu tlačítkem  nebo  a potvrďte ji tlačítkem .

Přechod na letní čas LETNÍ ČAS



Kalendář a hodiny termostatu se automaticky nastavují při přechodu na letní čas, ale pokud tato funkce není zapotřebí, lze ji vypnout.



Nastavení přechodu na letní čas se nachází v **HLAVNÍ NABÍDCE** pod položkou **SYSTÉM**; zvolte **LETNÍ ČAS**. Tuto funkci vypněte v uvedené nabídce pod položkou **ZAP/VYP**, kde zvolíte možnost **VYP**; na okamžik se zobrazí hlášení s potvrzením, že funkce je vypnutá. Aktivujte ji stejným způsobem s tím, že zvolíte možnost **ZAP**.

Nastavení čidla ČIDLLO

Termostat může regulovat teplotu třemi způsoby tak, aby byla udržována komfortní teplota a zároveň byly splněny případné požadavky na teplotu podlahového materiálu.

Nastavení čidla se nachází v nabídce **SYSTÉM** pod položkou **ČIDLLO**; zde pomocí tlačítek  a  vyberte čidlo, které chcete použít, a potvrďte volbu tlačítkem .

Adaptivní funkce ADAPTIVNÍ

Termostat má funkci, která vypočítá, kdy je třeba spustit vytápění, aby bylo v pravý čas dosaženo požadované teploty. Tato funkce je aktivována při dodání, ale lze ji podle potřeby vypnout.

Nastavení adaptivní funkce najdete v **HLAVNÍ NABÍDCE** pod položkou **SYSTÉM**, kde vyberete možnost **ADAPTIVNÍ**. Tuto funkci vypněte v uvedené nabídce pod položkou **ZAP/VYP**, kde zvolíte možnost **VYP**; na okamžik se zobrazí hlášení s potvrzením, že funkce je vypnutá. Aktivujte ji stejným způsobem s tím, že zvolíte možnost **ZAP**.

Režim větrání VĚTRÁNÍ

Pokud teplota v místnosti klesne o více než 3 °C během jedné minuty, například když větráte, aktivuje se režim větrání. V takovém případě termostat na 15 minut deaktivuje vytápění a potom se vrátí k předchozímu nastavení; aktivní stav režimu větrání se zobrazuje na displeji. Tato funkce je aktivována při dodání, ale lze ji podle potřeby vypnout.

Nastavení funkce větrání najdete v **HLAVNÍ NABÍDCE** pod položkou **SYSTÉM**, kde vyberete možnost **VĚTRÁNÍ**. Tuto funkci vypněte v uvedené nabídce pod položkou **ZAP/VYP**, kde zvolíte možnost **VYP**; na okamžik se zobrazí hlášení s potvrzením, že funkce je vypnutá. Aktivujte ji stejným způsobem s tím, že zvolíte možnost **ZAP**.

PODLAHOVÝ TERMOSTAT

Jedná se o nejběžnější instalaci, která vyhovuje většině místností a potřeb. Čidlo umístěné v podlaze měří teplotu a reguluje vytápění.

Pamatujte, že čidlo měří teplotu pod povrchem; pokud je termostat nastaven jako podlahový termostat, v nabídce **TEPLOTA** nastavujete právě tuto teplotu, nikoli teplotu v místnosti nebo na povrchu podlahy.

POKOJOVÝ TERMOSTAT

Pokud je místnost velmi velká nebo má velké zasklené plochy, někdy může být lepší regulovat vytápění prostřednictvím pokojového čidla. V takovém případě je nutné doplňkové čidlo (E 85 816 22). Když je termostat nastaven jako pokojový termostat, hodnota nastavovaná v nabídce **TEPLOTA** představuje teplotu v místnosti.



POKOJOVÝ TERMOSTAT S OCHRANOU PROTI PŘEHŘÍVÁNÍ

Pokud máte dřevěnou nebo laminátovou podlahu, musíte použít tuto instalaci, abyste ochránili podlahový materiál před přehříváním a poškozením. Omezení teploty je přednastaveno na +35 °C. Více informací o ochraně proti přehřívání najdete v oddílu *Nabídka teploty*. V takovém případě je nutné doplňkové čidlo (E 85 816 22).



Reset RESET

V nabídce reset jsou tři volby: **DOBA PŘIP.**, **PRAC.REŽIM** a **VÝR.NAST.**. Nabídku **RESET** najdete pod položkou **SYSTÉM** v **HLAVNÍ NABÍDCE**.

Reset doby připojení DOBA PŘIP.



Doba připojení se zobrazuje v hodinách; podobně jako denní počítadlo kilometrů v automobilu ukazuje dobu v hodinách, po kterou bylo připojeno zařízení od posledního resetování. To je užitečné v případě, že chcete vypočítat spotřebu energie za určité období. Termostat má také počítadlo, které nelze resetovat a které zobrazuje celkovou dobu v hodinách, po kterou bylo připojeno zařízení.

Chcete-li zobrazit celkovou a dočasnou dobu připojení, stiskněte tlačítko, když je termostat v režimu zobrazení.

Funkce reset je v nabídce **SYSTÉM** pod položkou **RESET**; na tomto místě zvolte **DOBA PŘIP.**. Volba je přednastavena na **NE** a lze ji změnit na **ANO** stisknutím tlačítka  a potvrzením tlačítkem .

Reset nastavení pracovního režimu PRAC.REŽIM



Nastavení lze resetovat v nabídce **PRAC.REŽIM VYTÁPĚNÍ**. Všechny programy se resetují a nastavení teploty a čidla se vrátí k výstupním hodnotám. Resetování neovlivňuje volby **PRAC.REŽIM**, **JAZYK**, ani nastavení pod položkou **DATUM/ČAS**.

Funkce reset je v nabídce **SYSTÉM** pod položkou **RESET**; zde vyberte položku **DOBA PŘIP.**. Volba je přednastavena na **NE** a lze ji změnit na **ANO** stisknutím tlačítka  a potvrzením tlačítkem .

Obnovení nastavení z výroby VÝR.NAST.

Je možné zcela obnovit nastavení termostatu z výroby. Všechny naprogramované údaje se odstraní a otevře se spouštěcí nabídka. Pokud se rozhodnete resetovat termostat, je důležité znát pracovní režim, který používá, a konfiguraci čidel.

Obnovení nastavení z výroby představuje jediný způsob, jak změnit pracovní režim.

Funkce reset je v **NABÍDCE SYSTÉM** pod položkou **RESET**; na tomto místě zvolte **NASTAVENÍ Z VÝROBY**. Volba je přednastavena na **NE** a lze ji změnit na **ANO** stisknutím tlačítka  a potvrzením tlačítkem .



Pracovní režim Chlazení

Pracovní režim Chlazení se používá v domácnostech, kancelářích, skladech apod. V tomto pracovním režimu funguje termostat jako pokojový termostat na regulaci klimatizace nebo jiného chlazení v rozsahu teplot +5 °C až +45 °C. Energeticky úsporné programy jsou přizpůsobeny především obytnému a kancelářskému prostředí, ale lze je používat také například k chlazení skladů.

Hlavní nabídka HLAVNÍ

HLAVNÍ NABÍDKA obsahuje tři podnabídky: TEPLOTA, PROGRAM a SYSTÉM, a dále položku KONEC, která vás vrátí do režimu zobrazení.

HLAVNÍ NABÍDKA	TEPLOTA	PROGRAM	SYSTÉM	KONEC
	TEPLOTA	MANUÁLNÍ DOMOV KANCELÁŘ DOVOLENÁ OSOBNÍ KONEC	JAZYK DATUM/ČAS LETNÍ ČAS ČIDLO ADAPTIVNÍ VĚTRÁNÍ RESET KONEC	REŽIM ZOBRAZENÍ

Nabídka teploty TEPLOTA

Nabídka teploty obsahuje funkce, které se nějakým způsobem přímo týkají regulace teploty; zde se zadává nastavená hodnota. Do nabídky teploty se vstupuje volbou TEPLOTA v HLAVNÍ NABÍDCE.

Nastavená hodnota TEPLOTA

Parametr nastavené hodnoty se nachází pod položkou TEPLOTA v nabídce teploty. Nastavte požadovanou teplotu pomocí tlačítek a a potvrďte ji stisknutím tlačítka . Nastavenou hodnotu lze zadat s přesností na 0,5 stupně v rozsahu +5 °C až +45 °C; je přednastavena na +22 °C.

Programová nabídka PROGRAM

Inteligentní způsob úspory energie spočívá v přizpůsobení klimatizace potřebám během dne, například ve snížení teploty, když nikdo není v místnosti. K dispozici jsou čtyři způsoby zvyšování teploty: dva přednastavené programy pro domácí nebo kancelářské prostředí, jeden program pro osobní nastavení a program dovolené.

Při programování není třeba uvažovat o době chlazení, protože termostat má adaptivní funkci, která automaticky zohledňuje tento parametr.

Programy se nacházejí v HLAVNÍ NABÍDCE pod položkou PROGRAM. Chcete-li změnit program, procházejte možnostmi pomocí tlačítek a a vyberte jednu z nich tlačítkem . Z výroby je nastaven manuální program, což znamená, že nastavíte požadovanou teplotu (nastavenou hodnotu) a termostat ji bude udržovat.



Program pro domácí prostředí DOMOV

V následujících časech se teplota zvyšuje o 5 °C:

Pondělí–Pátek od 08:30 do 15:00 a každý den od 23:00 do 05:00.

Program pro domácí prostředí se nachází pod položkou **PROGRAM** v **HLAVNÍ NABÍDCE**. Pomocí tlačítka  vyberte **DOMOV** a na dvě sekundy se zobrazí hlášení, které potvrzuje aktivaci programu. Aktivní stav programu potom uvidíte i v režimu zobrazení, kde bude na druhém řádku zobrazeno **DOMOV**.

Teplotu lze nastavit v rozsahu od +5 °C do +45 °C. Termostat vychází z teploty nastavené v manuálním programu, která je z výroby nastavena na +22 °C. Pokud změníte teplotu v manuálním programu nebo nastavenou hodnotu v nabídce **TEPLOTA**, termostat bude vycházet z této nové hodnoty a sníží teplotu o +5 °C podle nové teploty.

Program pro kancelářské prostředí KANCELÁŘ

V době mimo následující časy se teplota automaticky zvyšuje o 5 °C:

Pondělí–Pátek od 06:00 do 18:00.

Program pro kancelářské prostředí se nachází pod položkou **PROGRAM** v **HLAVNÍ NABÍDCE**. Pomocí tlačítka  vyberte **KANCELÁŘ** a na dvě sekundy se zobrazí hlášení, které potvrzuje aktivaci programu. Aktivní stav programu potom uvidíte i v režimu zobrazení, kde bude na druhém řádku zobrazeno **KANCELÁŘ**.

Teplotu lze nastavit v rozsahu od +5 °C do +45 °C. Termostat vychází z teploty nastavené v manuálním programu, která je z výroby nastavena na +22 °C. Pokud změníte teplotu v manuálním programu nebo nastavenou hodnotu v nabídce **TEPLOTA**, termostat bude vycházet z této nové hodnoty a sníží teplotu o +5 °C podle nové teploty.

Program dovolené DOVOLENÁ

Tento program je určen k ochraně proti přehřívání například elektrického zařízení v objektech, které jsou dlouhodobě prázdné nebo nevyužívané, například na chalupách a ve skladech, nebo v případech delší nepřítomnosti, než odpovídá běžnému obývání. Program dovolené lze ovládat dálkovým ovladačem. V nabídce **DOVOLENÁ** lze vybírat ze tří nabízených možností: **AKTIVOVAT**, **ZMĚNIT** a **RESET**.

DOVOLENÁ se nachází pod položkou **PROGRAM** v **HLAVNÍ NABÍDCE**. Teplotu lze nastavit v rozsahu od +20 °C do +40 °C; nastavení z výroby je +27 °C.

AKTIVOVAT

Program se spouští položkou **AKTIVOVAT** a na tomto místě můžete také zvolit, zda se má použít **NASTAVENÍ ČASOVAČE**. Chcete-li spustit program bez funkce časovače, vyberte možnost **NE** a pak bude program aktivní tak dlouho, dokud nebude spuštěn jiný program. Pokud vyberete možnost **ANO**, program zůstane aktivní po zvolenou dobu a potom se termostat vrátí k dříve používanému programu.



Při prvním použití tohoto programu se musí nastavit čas a teplota pod položkou **ZMĚNIT**. Všechna nastavení se ukládají do paměti a neztratí se ani v případě výpadku napájení, ale v takovém případě se musí znovu nastavit hodiny, aby se obnovila normální funkčnost.

ZMĚNIT

Chcete-li změnit nastavení, vyberte možnost **ZMĚNIT**; položka **TEPLOTA** slouží k nastavení teploty, kterou má podle vás termostat udržovat, když je program aktivován, a položka **ČASOVAČ** slouží k nastavení aktuálních časů začátku a konce; položka **DÁLK.OVL.** slouží k aktivaci dálkového ovládání, pokud je nainstalováno.

RESET

K dispozici je také funkce reset, která obnoví nastavení programu z výroby, tedy +27 °C, a odstraní všechna časová nastavení.

DÁLK.OVL.

Program dovozené lze ovládat dálkovým ovladačem. Ovladač se připojuje k příslušné svorkovnici; viz schéma zapojení. Program dovozené se aktivuje sepnutím vstupu dálkového ovládání a deaktivuje se opětovným rozpojením. Potom se termostat vrátí k předchozímu nastavení.

Osobní program OSOBNÍ

Manuální nastavení programu umožňuje nastavit čtyři následující události pro každý den a tím optimalizovat spotřebu energie tak, aby přesně vyhovovala vašim potřebám: **PROBUZENÍ**, **PRYČ**, **DOMA** a **NOC**. K dispozici jsou tři možnosti nabídky, z nichž lze vybírat: **AKTIVOVAT**, **ZMĚNIT** a **RESET**.

Osobní program **OSOBNÍ** se nachází pod položkou **PROGRAM** v **HLAVNÍ NABÍDCE**. Teplotu lze nastavit v rozsahu od +5 °C do +45 °C; nastavení z výroby je +22 °C.

AKTIVOVAT





Program se spouští položkou **AKTIVOVAT** a zůstává aktivní, dokud nebude spuštěn jiný program. Při prvním použití tohoto programu se musí nastavit čas a teplota pod položkou **ZMĚNIT**. Všechna nastavení se ukládají do paměti a neztratí se ani v případě výpadku napájení trvajících déle než dva dny, ale v takovém případě se musí znovu nastavit hodiny, aby se obnovila normální funkčnost.

ZMĚNIT

Chcete-li nastavit svůj osobní program, přejděte do nabídky **ZMĚNIT**. Existují různé způsoby, jak nastavit různé události; můžete se rozhodnout pro naprogramování jednotlivých dnů, víkendu (Sobota a Neděle) nebo celého týdne. Zpravidla je nejjednodušší nejprve nastavit celý týden a potom upravit ty dny, které vyžadují odlišné nastavení.

Až určíte jeden nebo více dnů pro určitou událost, nastavte denní čas, ve kterém má událost nastat, a požadovanou teplotu v místnosti v tomto čase.



Začněte nastavením času, který bliká. Pomocí tlačítek  a  postupně nastavte čas, ve kterém chcete, aby došlo k události **PROBUZENÍ**. Nejprve nastavte hodiny, potvrďte je tlačítkem , a potom minuty, ty rovněž potvrďte tlačítkem . Přejděte na požadovanou teplotu pro událost **PROBUZENÍ**. Potvrďte ji tlačítkem  a potom se zobrazí **PRYČ**. Opakováním výše uvedených kroků nastavte čas a teplotu a potom se zobrazí **DOMA**. Opakováním výše uvedených kroků nastavte čas a teplotu a potom se zobrazí **NOC**. Opakováním výše uvedených kroků nastavte čas a teplotu.

RESET



Kdispozici je také funkce reset, která obnoví nastavení programu z výroby, tedy +22°C, a odstraní všechna časová nastavení.

Nabídka nastavení systému SYSTÉM

Pod nastavením systému najdete různé možnosti nastavení, například nastavení jazyka a data, stejně jako funkce na resetování počítadla a úplné obnovení nastavení z výroby. Nastavení systému se nachází pod položkou **SYSTÉM** v **HLAVNÍ NABÍDCE**.

Jazyk JAZYK



Můžete si vybrat z několika jazyků; z výroby je nastavena angličtina.

Požadovaný jazyk nastavte procházením nabízených jazyků tlačítky  a  a potvrzením volby tlačítkem .

Také můžete použít rychlý přístup z režimu zobrazení (stiskněte tlačítko  na tři sekundy). Potom přejdete přímo do nabídky jazyka. Jedná se o praktickou funkci pro případ, že omylem nastavíte špatný jazyk a potom budete mít potíže s opětovným nalezením nabídky jazyka.

Datum a čas DATUM/ČAS

Nastavený čas a datum lze v případě potřeby změnit, například pokud dojde k výpadku napájení termostatu po dobu delší než padesát hodin. Pak se automaticky objeví funkce nastavení.

Nastavení data a času najdete v **HLAVNÍ NABÍDCE** pod položkami **SYSTÉM** a **DATUM/ČAS**. Změňte blikající hodnotu tlačítkem  nebo  a potvrďte ji tlačítkem .



Přechod na letní čas LETNÍ ČAS

Kalendář a hodiny termostatu se automaticky nastavují při přechodu na letní čas, ale pokud tato funkce není zapotřebí, lze ji vypnout.

Nastavení přechodu na letní čas se nachází v **HLAVNÍ NABÍDCE** pod položkou **SYSTÉM**; zvolte **LETNÍ ČAS**. Tuto funkci vypněte v uvedené nabídce pod položkou **ZAP/VYP**, kde zvolíte možnost **VYP**; na okamžik se zobrazí hlášení s potvrzením, že funkce je vypnutá. Aktivujte ji stejným způsobem s tím, že zvolíte možnost **ZAP**.

Nastavení čidla ČIDLO



Nastavení čidla se nachází v nabídce **SYSTÉM** pod položkou **ČIDLO**; zde pomocí tlačítek  a  vyberte čidlo, které chcete použít, a potvrďte volbu tlačítkem .

Termostat funguje jako pokojový termostat a měří teplotu pomocí pokojového čidla. Když se termostat používá k regulaci chlazení, pokojové čidlo může být nainstalováno buď jako A, nebo jako B. V jednom okamžiku lze používat pouze jedno čidlo, ale pokud jsou nainstalována dvě čidla, můžete přepínat mezi A a B.

Adaptivní funkce ADAPTIVNÍ

Termostat má funkci, která vypočítá, kdy je třeba spustit vytápění, aby bylo v pravý čas dosaženo požadované teploty. Tato funkce je aktivována při dodání, ale lze ji podle potřeby vypnout.

Nastavení adaptivní funkce najdete v **HLAVNÍ NABÍDCE** pod položkou **SYSTÉM**, kde vyberete možnost **ADAPTIVNÍ**. Tuto funkci vypněte v uvedené nabídce pod položkou **ZAP/VYP**, kde zvolíte možnost **VYP**; na okamžik se zobrazí hlášení s potvrzením, že funkce je vypnutá. Aktivujte ji stejným způsobem s tím, že zvolíte možnost **ZAP**.

Režim větrání VĚTRÁNÍ

Pokud teplota v místnosti vzroste o více než 3 °C během jedné minuty, například když větráte, aktivuje se režim větrání. V takovém případě termostat na 15 minut deaktivuje vytápění a potom se vrátí k předchozímu nastavení; aktivní stav režimu větrání se zobrazuje na displeji. Tato funkce je aktivována při dodání, ale lze ji podle potřeby vypnout.

Nastavení funkce větrání najdete v **HLAVNÍ NABÍDCE** pod položkou **SYSTÉM**, kde vyberete možnost **VĚTRÁNÍ**. Tuto funkci vypněte v uvedené nabídce pod položkou **ZAP/VYP**, kde zvolíte možnost **VYP**; na okamžik se zobrazí hlášení s potvrzením, že funkce je vypnutá. Aktivujte ji stejným způsobem s tím, že zvolíte možnost **ZAP**.



Reset RESET

V nabídce reset jsou tři volby: **DOBA PŘIP.**, **PRAC.REŽIM** a **VÝR.NAST.**. Nabídku **RESET** najdete pod položkou **SYSTÉM** v **HLAVNÍ NABÍDCE**.

Reset doby připojení DOBA PŘIP.

Doba připojení se zobrazuje v hodinách; podobně jako denní počítadlo kilometrů v automobilu ukazuje dobu v hodinách, po kterou bylo připojeno zařízení od posledního resetování. To je užitečné v případě, že chcete vypočítat spotřebu energie za určité období. Termostat má také počítadlo, které nelze resetovat a které zobrazuje celkovou dobu v hodinách, po kterou bylo připojeno zařízení.



Chcete-li zobrazit celkovou a dočasnou dobu připojení, stiskněte tlačítko, když je termostat v režimu zobrazení.

Funkce reset je v nabídce **SYSTÉM** pod položkou **RESET**; na tomto místě zvolte **DOBA PŘIP.**. Volba je přednastavena na **NE** a lze ji změnit na **ANO** stisknutím tlačítka  a potvrzením tlačítkem .

Reset nastavení pracovního režimu PRAC.REŽIM





Nastavení lze resetovat v nabídce **PRAC.REŽIM CHLAZENÍ**. Všechny programy se resetují a nastavení teploty a čidla se vrátí k výstupním hodnotám. Resetování neovlivňuje volby **PRAC.REŽIM**, **JAZYK**, ani nastavení pod položkou **DATUM/ČAS**.

Funkce reset je v nabídce **SYSTÉM** pod položkou **RESET**; zde vyberte položku **DOBA PŘÍP.**. Volba je přednastavena na **NE** a lze ji změnit na **ANO** stisknutím tlačítka  a potvrzením tlačítkem .

Obnovení nastavení z výroby VÝR.NAST.

Je možné zcela obnovit nastavení termostatu z výroby. Všechny naprogramované údaje se odstraní a otevře se spouštěcí nabídka. Pokud se rozhodnete resetovat termostat, je důležité znát pracovní režim, který používá, a konfiguraci čidel.

Obnovení nastavení z výroby představuje jediný způsob, jak změnit pracovní režim.

Funkce reset je v **NABÍDCE SYSTÉM** pod položkou **RESET**; na tomto místě zvolte **NASTAVENÍ Z VÝROBY**. Volba je přednastavena na **NE** a lze ji změnit na **ANO** stisknutím tlačítka  a potvrzením tlačítkem .



Pracovní režim Průmysl

Pracovní režim Průmysl se používá k regulaci teplot v průmyslových procesech, k regulaci vysokých teplot nebo k ochraně citlivých zařízení před mrazem. V tomto režimu lze regulovat teploty v rozsazích -15 °C až $+75\text{ °C}$ a 0 °C až $+170\text{ °C}$, nebo omezit rozsah na -10 °C až $+15\text{ °C}$ pro účely ochrany proti mrazu. Také lze upravovat teplotní hysterezi a nastavovat horní a spodní teplotní alarmy.

Hlavní nabídka HLAVNÍ

HLAVNÍ NABÍDKA obsahuje tři podnabídky: TEPLOTA, PROGRAM a SYSTÉM.

Z režimu zobrazení přejděte do HLAVNÍ NABÍDKY jedním stisknutím tlačítka . Pomocí tlačítek a přecházejte mezi jednotlivými nabídkami a k potvrzení použijte tlačítko .

Pokud během 30 sekund nestisknete žádné tlačítko, termostat se vrátí do režimu zobrazení; do tohoto režimu se můžete vrátit také volbou KONEC.

HLAVNÍ NABÍDKA	TEPLOTA	PROGRAM	SYSTÉM	KONEC
	TEPLOTA TEPL.HYST ALARMY KONEC	NÍZKÁ T. VYSOKÁ T. MRAZ.OCHR KONEC	JAZYK DATUM/ČAS LETNÍ ČAS ČIDLO RESET KONEC	REŽIM ZOBRAZENÍ

Nabídka teploty TEPLOTA

Nabídka teploty obsahuje funkce, které se nějakým způsobem přímo týkají regulace teploty. Zde se zadává nastavená hodnota, hystereze a teplotní alarm. Do nabídky teploty se vstupuje volbou TEPLOTA v HLAVNÍ NABÍDCE.

Nastavená hodnota TEPLOTA

Nastavenou hodnotu lze zadat s přesností na 0,5 stupně a nastavuje se ve dvou překrývajících se rozsazích. Nižší rozsah pokrývá teploty od -15 °C do $+75\text{ °C}$ a vyšší od 0 °C do $+170\text{ °C}$. Nastavení z výroby je $+40\text{ °C}$ nebo $+100\text{ °C}$ v závislosti na vybraném rozsahu teplot.

Parametr nastavené hodnoty se nachází pod položkou TEPLOTA v nabídce TEPLOTA. Nastavte požadovanou teplotu pomocí tlačítek a a potom ji potvrďte tlačítkem .

Teplotní hystereze TEPL.HYST



Zvýšením teplotní hystereze lze zabránit termostatu v příliš častém zapínání a vypínání zátěže.

* Více informací o teplotní hysterezi a způsobu jejího nastavení najdete na straně 23.



Hystereze je rozsah, ve kterém se smí aktuální hodnota odchylovat od nastavené hodnoty, aniž by termostat zapnul nebo vypnul zátěž. Nastavená hodnota hystereze 0,3 °C a nastavená hodnota +40,0 °C znamenají, že teplota (aktuální hodnota) se může lišit v rozsahu +39,7 °C až +40,3 °C.

Pokud systém nepracuje vyrovnaně, tj. termostat ustavičně zapíná a vypíná zátěž, hysterezi lze zvýšit. Nadměrné spínání zvyšuje opotřebení relé a podstatně zkracuje životnost termostatu.

Nastavení hystereze se nachází v nabídce **TEPLOTA** pod položkou **TEPL.HYST**; hodnota se zvyšuje a snižuje pomocí tlačítek  a  a následně potvrzuje tlačítkem . Nastavení z výroby je +0,8 °C a hodnota se nastavuje v krocích po 0,5 °C. Max. hodnota je +10,3 °C a min. hodnota je +0,3 °C.

Teplotní alarm ALARM

Termostat EB Therm 800 je vybaven alarmy pro překročení i pokles teploty. Pokud teplota vzroste nad nebo klesne pod nastavenou teplotu, zařízení se vypne, přeruší se obvod alarmu, na displeji se zobrazí hlášení alarmu a zároveň bude blikat podsvícení. Do nabídky s nastavením se vstupuje jako obvykle stisknutím tlačítka .

V nastavení z výroby není teplotní alarm aktivován. Tato funkce se nachází v nabídce **ALARM** pod položkou **TEPLOTA** v **HLAVNÍ NABÍDCE**. Aktivujte teplotní alarm v nabídce **ALARM** pod položkou **ZAP/VYP**; na tomto místě ho aktivujte volbou **ZAP**. Chcete-li ho deaktivovat, zvolte **VYP**. Na dvě sekundy se zobrazí hlášení o zapnutém nebo vypnutém alarmu.

ALARM POKLESU TEPLoty POKLES

Pokud teplota (aktuální hodnota) klesne pod nastavenou teplotu alarmu, zařízení se vypne, přeruší se obvod alarmu, na displeji se zobrazí **POKLES ALARM** a zároveň bude blikat podsvícení. Do nabídky s nastavením se vstupuje jako obvykle stisknutím tlačítka . Když teplota opět vzroste nad nastavenou teplotu alarmu, nebo pokud je nastavená teplota alarmu nižší než aktuální hodnota, sepne se obvod alarmu a zařízení se vrátí k normálnímu provozu.

Mez nízké teploty je z výroby nastavena na +40 °C a mez vysoké teploty na +100 °C.

ALARM PŘEKROČENÍ TEPLoty PŘEKROČ.



Pokud teplota (aktuální hodnota) překročí nastavenou teplotu alarmu, zařízení se vypne, přeruší se obvod alarmu, na displeji se zobrazí **PŘEKROČ. ALARM** a zároveň bude blikat podsvícení. Když teplota opět klesne nad nastavenou teplotu alarmu, nebo pokud je nastavená teplota alarmu vyšší než aktuální hodnota, sepne se obvod alarmu a zařízení se vrátí k normálnímu provozu.

Mez nízké teploty je z výroby nastavena na +60 °C a mez překročení teploty na +150 °C.



Programová nabídka PROGRAM

Aby bylo možné měřit teplotu co nejpřesněji, k dispozici jsou dva rozsahy teplot, jeden od -15 °C do +75 °C a druhý od 0 °C do +170 °C. Dále je k dispozici program na ochranu proti mrazu, který umožňuje jednoduše chránit citlivá zařízení před mrazem.

Programy nízké teploty a ochrany proti mrazu se nacházejí v **HLAVNÍ NABÍDCE** pod položkou **PROGRAM**. Chcete-li změnit program, procházejte možnostmi pomocí tlačítek  a  a jednu z nich vyberte tlačítkem . Z výroby je nastaven program nízké teploty.

Aby bylo možné aktivovat program vysoké teploty, musí být připojeno a aktivováno vysokoteplotní čidlo (viz níže). Pokud se neaktivuje vysokoteplotní čidlo ve spouštěcí nabídce, lze ho aktivovat z **HLAVNÍ NABÍDKY** pod položkami **SYSTÉM** a **ČIDLO**; na tomto místě zvolte **B: VYSOKÁ T.**



DŮLEŽITÉ – Čidlo dodávané s termostatem EB Therm 800 je určeno pro programy nízké teploty a ochrany proti mrazu a nesmí se používat s programem vysoké teploty. Čidlo pro program vysoké teploty není součástí dodávky, ale musí se objednat samostatně; má katalogové číslo E 85 816 73. Lze připojit pouze jedno vysokoteplotní čidlo. Musí být vždy připojeno jako B ke svorkám 7 a 8.

Program nízké teploty NÍZKÁ T.

Tento program omezuje rozsah teplot na -15 °C až +75 °C. Tento program je poskytován ze dvou důvodů: jednak má minimalizovat nebezpečí použití nesprávného čidla, což by mohlo poškodit zařízení, a také proto, že různé rozsahy teplot vyžadují čidla s odlišnými charakteristikami.

Rozsah nízkých teplot nastavte v **HLAVNÍ NABÍDCE** pod položkami **PROGRAM** a **NÍZKÁ T.** Tento program je přednastavený, ale lze ho kdykoli změnit na program ochrany proti mrazu nebo vysoké teploty.

Program ochrany proti mrazu MRAZ.OCHR

Tento program je určen k ochraně zařízení nebo trubek před mrazem a omezuje nastavitelný rozsah teplot na -10 °C až +15 °C. Hodnoty lze nastavovat s přesností na 0,5 stupně a nastavení z výroby je +5 °C.

Tento program vyberte v **HLAVNÍ NABÍDCE** pod položkami **PROGRAM** a **MRAZ.OCHR**. Je přednastavený, ale lze ho kdykoli změnit na program ochrany proti mrazu nebo vysoké teploty.

Program vysoké teploty VYSOKÁ T.

Tento program omezuje rozsah teplot na 0 °C až +170 °C. Tento program je poskytován ze dvou důvodů: jednak má minimalizovat nebezpečí použití nesprávného čidla, což by mohlo poškodit zařízení, a také proto, že různé rozsahy teplot vyžadují čidla s odlišnými charakteristikami.







Nabídka nastavení systému SYSTÉM

Pod nastavením systému najdete různé možnosti nastavení, například nastavení jazyka a data, stejně jako funkce na resetování počítačů a úplné obnovení nastavení z výroby. Nastavení systému se nachází pod položkou SYSTÉM v Hlavní nabídce.

Jazyk JAZYK



Můžete si vybrat z několika jazyků; z výroby je nastavena angličtina.

Požadovaný jazyk nastavte procházením nabízených jazyků tlačítky  a  a potvrzením volby tlačítkem .

Také můžete použít rychlý přístup z režimu zobrazení (stiskněte tlačítko  na tři sekundy). Potom přejdete přímo do nabídky jazyka. Jedná se o praktickou funkci pro případ, že omylem nastavíte špatný jazyk a potom budete mít potíže s opětovným nalezením nabídky jazyka.

Datum a čas DATUM/ČAS

Nastavený čas a datum lze v případě potřeby změnit, například pokud dojde k výpadku napájení termostatu po dobu delší než padesát hodin. Pak se automaticky objeví funkce nastavení.

Nastavení data a času se nachází v Hlavní nabídce pod položkami SYSTÉM a DATUM/ČAS. Změňte blikající hodnotu tlačítkem  nebo  a potvrďte ji tlačítkem .



Přechod na letní čas LETNÍ ČAS

Kalendář a hodiny termostatu se automaticky nastavují při přechodu na letní čas, ale pokud tato funkce není zapotřebí, lze ji vypnout.

Nastavení přechodu na letní čas se nachází v Hlavní nabídce pod položkou SYSTÉM; zvolte LETNÍ ČAS. Tuto funkci vypněte v uvedené nabídce pod položkou ZAP/VYP, kde zvolíte možnost VYP; na okamžik se zobrazí hlášení s potvrzením, že funkce je vypnutá. Aktivujte ji stejným způsobem s tím, že zvolíte možnost ZAP.

Nastavení čidla ČIDLO

Termostat používá externí čidla, která mohou být nainstalována buď jako A, nebo jako B. V jednom okamžiku lze používat pouze jedno čidlo, ale pokud jsou nainstalována dvě čidla, můžete přepínat mezi A a B.

Nastavení čidla se nachází v Nabídce SYSTÉM pod položkou ČIDLO; zde pomocí tlačítek  a  vyberte čidlo, které chcete použít, a potvrďte volbu tlačítkem .





Reset RESET

V nabídce reset jsou tři volby: DOBA PŘIP., PRAC.REŽIM a VÝR.NAST.. Nabídka RESET se nachází pod položkou SYSTÉM v HLAVNÍ NABÍDCE.

Reset doby připojení DOBA PŘIP.



Doba připojení se zobrazuje v hodinách; podobně jako denní počítadlo kilometrů v automobilu ukazuje dobu v hodinách, po kterou bylo připojeno zařízení od posledního resetování. To je užitečné v případě, že chcete vypočítat spotřebu energie za určité období. Termostat má také počítadlo, které nelze resetovat a které zobrazuje celkovou dobu v hodinách, po kterou bylo připojeno zařízení.

Chcete-li zobrazit celkovou a dočasnou dobu připojení, stiskněte tlačítko, když je termostat v režimu zobrazení.

Funkce reset je v nabídce SYSTÉM pod položkou RESET; na tomto místě zvolte DOBA PŘIP.. Volba je přednastavena na NE a lze ji změnit na ANO stisknutím tlačítka  a potvrzením tlačítkem .

Reset nastavení pracovního režimu PRAC.REŽIM



Nastavení lze resetovat v nabídce PRAC.REŽIM PRŮMYSL. Všechny programy se resetují a nastavení teploty a čidla se vrátí k výstupním hodnotám. Resetování neovlivňuje volby PRAC.REŽIM, JAZYK, ani nastavení pod položkou DATUM/ČAS.

Funkce reset je v nabídce SYSTÉM pod položkou RESET; zde vyberte položku DOBA PŘIP.. Volba je přednastavena na NE a lze ji změnit na ANO stisknutím tlačítka  a potvrzením tlačítkem .

Obnovení nastavení z výroby VÝR.NAST.

Je možné zcela obnovit nastavení termostatu z výroby. Všechny naprogramované údaje se odstraní a otevře se spouštěcí nabídka. Pokud se rozhodnete resetovat termostat, je důležité znát pracovní režim, který používá, a konfiguraci čidel.

Obnovení nastavení z výroby představuje jediný způsob, jak změnit pracovní režim.

Funkce reset je v NABÍDCE SYSTÉM pod položkou RESET; na tomto místě zvolte NASTAVENÍ Z VÝROBY. Volba je přednastavena na NE a lze ji změnit na ANO stisknutím tlačítka  a potvrzením tlačítkem .



Pracovní režim Max/Min

Pracovní režim Max/Min se používá především k udržování okapů, svodů a malých zemních ploch bez sněhu a ledu. Rozsah teplot lze nastavovat od -20 °C do +10 °C. V zájmu dosažení nejlepších výsledků a největší úspory energie by se měla používat kombinovaná regulace teploty a vlhkosti v max./min. poloze společně s příslušným střešním čidlem (E 89 350 75).



Chcete-li používat termostat v režimu Max/Min pro střešní instalaci, nejspíš budete muset doplnit instalaci o venkovní čidlo s IP54 (E 85 816 22) a střešním čidlem (E 89 350 75). Prostorové čidlo by mělo být trvale umístěno ve stínu, např. na severní nebo stíněné straně. Zajistěte, aby nebyl ovlivňován sálajícím teplem z budovy nebo topného kabelu.

Hlavní nabídka HLAVNÍ

HLAVNÍ NABÍDKA obsahuje tři podnabídky: TEPLOTA, PROGRAM a SYSTÉM.

Z režimu zobrazení přejděte do HLAVNÍ NABÍDKY jedním stisknutím tlačítka . Pomocí tlačítek a přecházejte mezi jednotlivými nabídkami a k potvrzení použijte tlačítko .

Pokud během 30 sekund nestisknete žádné tlačítko, termostat se vrátí do režimu zobrazení; do tohoto režimu se můžete vrátit také volbou KONEC.

HLAVNÍ NABÍDKA	TEPLOTA	PROGRAM	SYSTÉM	KONEC
	ROZSAH	ČASOVAČ KONEC	JAZYK DATUM/ČAS LETNÍ ČAS ČIDLO +VYTÁPĚNÍ RESET KONEC	REŽIM ZOBRAZENÍ

Nabídka teploty TEPLOTA

Nabídka teploty obsahuje funkce, které se nějakým způsobem přímo týkají regulace teploty. Zde se nastavuje rozsah teplot a teplotní hystereze. Do nabídky teploty se vstupuje volbou TEPLOTA v HLAVNÍ NABÍDCE.

Rozsah teplot ROZSAH

Nastavení rozsahu teplot najdete pod položkou TEPLOTA v nabídce teploty. Tato funkce slouží k nastavování teplot, mezi nimiž je termostat aktivní. Max. hodnota je horní teplota rozsahu a min. hodnota je spodní teplota rozsahu.

Pokud je max. hodnota nastavena na +2 °C a min. hodnota na -10 °C, termostat se aktivuje tehdy, když teplota klesne na +2 °C; jestliže klesne ještě více, pod -10 °C, termostat se opět deaktivuje, dokud teplota nevzroste na hodnotu spadající do nastaveného rozsahu.

Nastavte požadovanou max. teplotu pomocí tlačítek a a potvrďte ji tlačítkem , potom stejným způsobem nastavte požadovanou minimální teplotu. Hodnoty lze nastavovat s přesností na 0,5 stupně a nastavení z výroby je max.



+2 °C a min. -10 °C. Max. i min. teplotu lze nastavit v rozsahu od +10 °C do -20 °C.

Termostat může být nainstalován se dvěma čidly. Pokud se používají obě čidla současně, teplota musí být v nastaveném rozsahu pro **obě čidla**, aby se termostat aktivoval.

Programová nabídka PROGRAM

V pracovním režimu MAX/MIN je k dispozici program časovače, který umožňuje lépe přizpůsobit tání sněhu, aby se šetřilo energií.

Program ČASOVAČ najdete pod položkou PROGRAM v HLAVNÍ NABÍDCE.

Časovač ČASOVAČ

Inteligentní způsob úspory energie spočívá v přizpůsobení tání sněhu vašim potřebám během 24hodinového intervalu. V programu časovače lze naprogramovat až čtyři zapnutí a vypnutí termostatu, což znamená, že bude aktivní pouze během určitých částí dne nebo během určitých dnů. K dispozici jsou tři možnosti nabídky, z nichž lze vybírat: AKTIVOVAT, UDÁLOSTI a RESET.



Funkce ČASOVAČ se nachází pod položkou PROGRAM v HLAVNÍ NABÍDCE. Chcete-li spustit program časovače, zvolte ČASOVAČ a potom možnost ZAP; chcete-li časovač vypnout, zvolte možnost VYP. Když zvolíte možnost VYP nebo ZAP, na dvě sekundy se zobrazí hlášení, které potvrzuje aktivaci nebo deaktivaci funkce. V nastavení z výroby je teplotní alarm deaktivován.





AKTIVOVAT

Program se spouští aktivační funkcí a zůstává aktivní, dokud nebude spuštěn jiný program. Při prvním spuštění tohoto programu se musí nastavit časy pod položkou UDÁLOSTI. Všechna nastavení se ukládají do paměti a neztratí se ani v případě výpadku napájení, ale v takovém případě se musí znovu nastavit hodiny, aby se obnovila normální funkčnost.

UDÁLOSTI

Chcete-li nastavit program ČASOVAČ, přejděte na položku ZMĚNIT nebo UDÁLOSTI. Existují různé způsoby, jak nastavit různé události programu; můžete se rozhodnout pro naprogramování jednotlivých dnů, víkendu (Sobota a Neděle) nebo celého týdne. Zpravidla je nejjednodušší nejprve nastavit celý týden a potom upravit ty dny, které vyžadují odlišné nastavení.

Až vyberete jeden nebo více dnů, nastavte počet událostí (max. 4) a časy během dne, ve kterých mají tyto události nastat. Pomocí tlačítek  a  změňte počet událostí a potvrďte volbu tlačítkem .

Chcete-li nastavit událost, začněte nastavením času, který bliká. Pomocí tlačítek  a  postupně nastavte čas, ve kterém chcete, aby nastala událost ZAP. Nejprve nastavte hodiny, potvrďte je tlačítkem , a potom minuty, ty rovněž potvrďte tlačítkem . Opakováním výše uvedených kroků nastavte událost VYP.



Příklad: Chcete, aby se tání sněhu deaktivovalo každý den od 22:00 do 04:00 a od 11:00 do 15:00, což znamená, že zařízení má být aktivní v časech 04:00–11:00 a 15:00–22:00. Nejprve vyberte **TÝDEN** a potom **2 UDÁLOSTI**. První událost má **ZAP** v 04:00 a **VYP** v 11:00. Druhá událost má **ZAP** v 15:00 a **VYP** v 22:00.

RESET



K dispozici je také funkce reset, která obnoví nastavení programu z výroby, tedy Max +2 °C a Min -10 °C, a odstraní všechny nastavené události.

Nabídka nastavení systému SYSTÉM

Pod nastavením systému najdete různé možnosti nastavení, například nastavení jazyka a data, stejně jako funkce na resetování počítačů a úplné obnovení nastavení z výroby. Nastavení systému se nachází pod položkou **SYSTÉM** v **HLAVNÍ NABÍDCE**.

Jazyk JAZYK



Můžete si vybrat z několika jazyků; z výroby je nastavena angličtina.

Požadovaný jazyk nastavte procházením nabízených jazyků tlačítka  a  a potvrzením volby tlačítkem .

Také můžete použít rychlý přístup z režimu zobrazení (stiskněte tlačítko  na tři sekundy). Potom přejdete přímo do nabídky jazyka. Jedná se o praktickou funkci pro případ, že omylem nastavíte špatný jazyk a potom budete mít potíže s opětovným nalezením nabídky jazyka.

Datum a čas DATUM/ČAS

Nastavený čas a datum lze v případě potřeby změnit, například pokud dojde k výpadku napájení termostatu po dobu delší než padesát hodin. Pak se automaticky objeví funkce nastavení.



Nastavení data a času se nachází v **HLAVNÍ NABÍDCE** pod položkami **SYSTÉM** a **DATUM/ČAS**. Změňte blikající hodnotu tlačítkem  nebo  a potvrďte ji tlačítkem .

Přechod na letní čas LETNÍ ČAS

Kalendář a hodiny termostatu se automaticky nastavují při přechodu na letní čas, ale pokud tato funkce není zapotřebí, lze ji vypnout.

Nastavení přechodu na letní čas se nachází v **HLAVNÍ NABÍDCE** pod položkou **SYSTÉM**; zvolte **LETNÍ ČAS**. Tuto funkci vypněte v uvedené nabídce pod položkou **ZAP/VYP**, kde zvolíte možnost **VYP**; na okamžik se zobrazí hlášení s potvrzením, že funkce je vypnutá. Aktivujte ji stejným způsobem s tím, že zvolíte možnost **ZAP**.

Nastavení čidla ČIDLLO

Nastavení čidla se nachází v **NABÍDCE SYSTÉM** pod položkou **ČIDLLO**; zde pomocí tlačítek  a  vyberte čidlo, které chcete použít, a potvrďte volbu tlačítkem .



Teplota, A a B

Termostat používá externí čidla, která mohou být nainstalována jako A nebo B. Pokud jsou nainstalována obě čidla, lze přepínat mezi A, B nebo A a B.

Čidlo vlhkosti, C

Termostat používá čidlo vlhkosti C společně s čidlem teploty A.

Prodleva +VYTÁPĚNÍ

Lze nastavit prodlevu, která zaručí, že chráněná plocha, okap, svod bude bez sněhu a ledu dříve, než se termostat vypne. Až čidlo vlhkosti přestane detekovat vlhkost, termostat zůstane po nastavenou dobu aktivní, než se vypne. Potřebná prodleva se liší v závislosti na zařízení a umístění čidla.

Lze nastavit prodlevu až čtyři hodiny v intervalech po 30 minutách. Nastavení z výroby je nula.



Reset RESET

V nabídce reset jsou tři volby: DOBA PŘIP., PRAC.REŽIM a VÝR.NAST.. Nabídka RESET se nachází pod položkou SYSTÉM v HLAVNÍ NABÍDCE.

Reset doby připojení DOBA PŘIP.



Doba připojení se zobrazuje v hodinách; podobně jako denní počítadlo kilometrů v automobilu ukazuje dobu v hodinách, po kterou bylo připojeno zařízení od posledního resetování. To je užitečné v případě, že chcete vypočítat spotřebu energie za určité období. Termostat má také počítadlo, které nelze resetovat a které zobrazuje celkovou dobu v hodinách, po kterou bylo připojeno zařízení.

Chcete-li zobrazit celkovou a dočasnou dobu připojení, stiskněte tlačítko, když je termostat v režimu zobrazení.

Funkce reset je v nabídce SYSTÉM pod položkou RESET; na tomto místě zvolte DOBA PŘIP.. Volba je přednastavena na NE a lze ji změnit na ANO stisknutím tlačítka  a potvrzením tlačítkem .

Reset nastavení pracovního režimu PRAC.REŽIM



Nastavení lze resetovat v nabídce PRAC.REŽIM MAX/MIN. Všechny programy se resetují a nastavení teploty a čidla se vrátí k výstupním hodnotám. Resetování neovlivňuje volby PRAC.REŽIM, JAZYK, ani nastavení pod položkou DATUM/ČAS.

Funkce reset je v nabídce SYSTÉM pod položkou RESET; zde vyberte položku DOBA PŘIP.. Volba je přednastavena na NE a lze ji změnit na ANO stisknutím tlačítka  a potvrzením tlačítkem .

Obnovení nastavení z výroby VÝR.NAST.

Je možné zcela obnovit nastavení termostatu z výroby. Všechny naprogramované údaje se odstraní a otevře se spouštěcí nabídka. Pokud se rozhodnete resetovat termostat, je důležité znát pracovní režim, který používá, a konfiguraci čidel.

Obnovení nastavení z výroby představuje jediný způsob, jak změnit pracovní režim.

Funkce reset je v NABÍDCE SYSTÉM pod položkou RESET; na tomto místě zvolte VÝR. NAST.. Volba je přednastavena na NE a lze ji změnit na ANO stisknutím tlačítka  a potvrzením tlačítkem .

Vyhledávání závad

Hlášení	Příčina
<i>PŘERUŠENÍ NA ČIDLE A</i>	Čidlo nainstalované na svorkách 5 a 6 není správně zapojené, nebo je poškozené.
<i>PŘERUŠENÍ NA ČIDLE B</i>	Čidlo nainstalované na svorkách 7 a 8 není správně zapojené, nebo je poškozené.
<i>ZKRAT NA ČIDLE A</i> <i>ZKRAT NA ČIDLE B</i>	Čidlo nainstalované na svorkách 5 a 6 není správně zapojené, nebo je poškozené. Čidlo nainstalované na svorkách 7 a 8 není správně zapojené, nebo je poškozené.
<i>DATUM/ČAS</i> <i>[nastavení bliká]</i>	Pokud byl termostat 50 hodin bez elektrického napájení, záložní napájení se vybilo. To znamená, že se zastavil procesor, který řídí hodiny, a musí se znovu nastavit datum a čas. Všechna ostatní nastavení zůstávají uložena v paměti. Nastavte datum a čas a termostat bude opět normálně fungovat.
<i>NASTAVTE: JAZYK –</i> <i>DATUM/ČAS – PRACOVNÍ</i> <i>REŽIM – ČIDLO</i> <i>PŘEKROČ. ALARM</i> <i>[blikající zobrazení]</i>	Pokud jste zapomněli něco nastavit ve spouštěcí nabídce, musíte se vrátit zpět do této nabídky a provést nastavení, než budete moci opustit spouštěcí režim. Toto hlášení znamená, že aktuální hodnota překročila nastavenou teplotu alarmu. Termostat vypne zátěž, ale jinak pracuje jako obvykle, dokud aktuální hodnota neklesne pod nastavenou teplotu alarmu nebo nebude nastavena vyšší teplota alarmu než aktuální hodnota.
<i>POKLES ALARM</i> <i>[blikající zobrazení]</i>	Toto hlášení znamená, že aktuální hodnota klesla pod nastavenou teplotu alarmu. Termostat odpojí zátěž, ale jinak pracuje jako obvykle, dokud aktuální hodnota nevzroste nad nastavenou teplotu alarmu nebo nebude nastavena nižší teplota alarmu než aktuální hodnota.
<i>OCHRANA PROTI PŘEHŘÁTÍ</i> <i>AKTIVNÍ</i>	Pokud se tento text zobrazí v režimu zobrazení, znamená to, že aktuální hodnota teploty podlahy překročila nastavenou teplotu ochrany proti přehřívání. Termostat vypne zátěž, ale jinak pracuje jako obvykle, dokud aktuální hodnota neklesne pod nastavenou teplotu alarmu nebo nebude nastavena vyšší teplota alarmu než aktuální hodnota.

Technické údaje

Napětí	230 Vstř +/- 10 % ~ 50 Hz
Maximální zátěž	3680 W/16 A/230 Vstř
Spotřeba energie	2.5 W
Rozsah teplot	-15 °C až +170 °C, rozdělený do dvou rozsahů
Rozsah nízkých teplot	-15 °C až +75 °C – čidlo typu NTC
Rozsah vysokých teplot	0 °C až +170 °C – čidlo typu PTC
Střešní čidlo vlhkosti	24 Vss, spínací kontakt
Připojovací kabel	Max. 2.5 mm ²
Zátěž	cos φ = 1
Hystereze	Nastavitelná +/- 0.3 až 10.3 °C
Třída ochrany	IP20
Záložní napájení	50 hodin
Max. délka kabelového čidla	50 m, 2x 1.5 mm ²
Relé alarmu	2 A/120Vstř, normální zapojení
Instalace	Standardní lišta DIN podle normy EN 50022-35
Teplota okolí	-20 °C až +45 °C

Zkušební hodnota pro čidlo NTC

-10 °C	55,3 kΩ
0 °C	32,6 kΩ
+10 °C	18,0 kΩ
+20 °C	12,1 kΩ
+25 °C	10,0 kΩ

Zkušební hodnota pro čidlo PTC

+70 °C	1392 Ω
+90 °C	1591 Ω
+110 °C	1805 Ω
+130 °C	2023 Ω
+150 °C	2211 Ω

Certification: EMC/2500 VAC RoHS WEEE CB



Rozměrový výkres jednotky

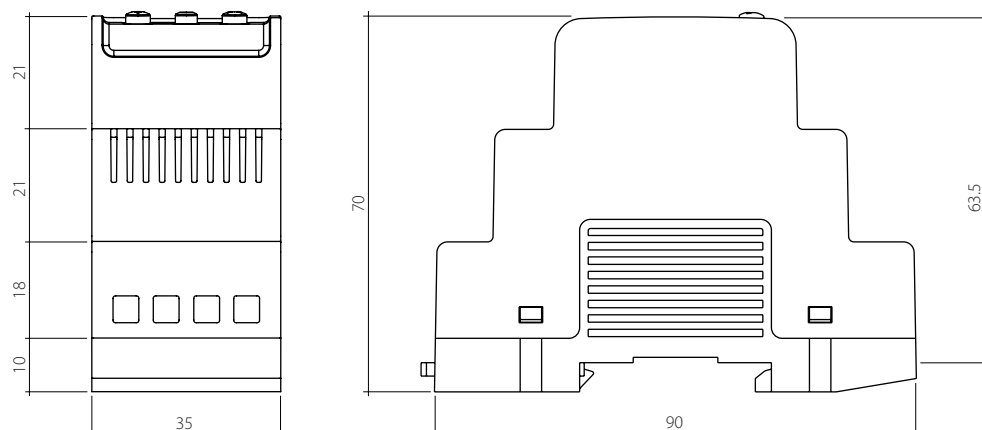



FENIX

EBECO ®

heating solutions

EBECO AB

Lärjeågatan 11,
415 25 Göteborg, ŠVÉDSKO
Telefon +46 31 707 75 50

ebeco.com
info@ebeco.se

Fenix Trading s.r.o.

Slezská 2, 790 01 Jeseník

tel.: +420 584 495 304
fax: +420 584 495 303

<http://www.fenixgroup.cz>
fenix@fenixgroup.cz